

Reprostativ & Beleuchtungen

für **Bilderfassung**
und **Reproduktion**

Fakten · Daten · Perspektiven

Made
in
Germany



KAISER[®]
FOTOTECHNIK

Viele zweidimensionale Vorlagen und Objekte mit geringer räumlicher Ausdehnung verlangen bei ihrer bildmäßigen Erfassung eine spezielle Aufnahmesituation: Die Kamera schaut senkrecht von oben auf das Objekt, vielfach ist eine exakte, reproduzierbare Ausrichtung unabdingbar. Spezielle Kamerastative - in der "Fotowelt" auch als Repröstative bekannt - ermöglichen dies.

Das Stativ und eine passende Beleuchtung stellen in Verbindung mit der geeigneten Kamera eine komplette Problemlösung für derartige Bilderfassungsaufgaben dar. Kaiser bietet diese Repröstative und Beleuchtungen in unterschiedlichen Systemfamilien an, in denen die einzelnen Komponenten aufeinander abgestimmt sind.

Bei der Eignung der Beleuchtungseinrichtung spielen viele Faktoren eine Rolle: Größe, Beschaffenheit und Reflexionseigenschaften des zu fotografierenden Objektes genau so wie die Art der verwendeten Kamera und die Aufnahmeparameter.

Speziell für Bilderfassungsaufgaben konzipiertes Zubehör ist häufig für ein effizientes Arbeiten absolut notwendig oder zumindest sehr hilfreich.

Aber auch verschiedene Kamera-Zubehöerteile und allgemeine fotografische Hilfsmittel kommen hier zum Einsatz.

- Halterungen _____ Seite 22, 23
- Durchlichtquellen _____ Seite 28
- Zubehör und Hilfsmittel _____ Seite 27, 29
- Daten-Übersicht _____ Seite 30-31



- Professionelle Videokamera
- Fachkamera
- Mittelformatkamera
- (D)SLR / spiegellose Systemkamera
- Kompakt- / Bridgekamera
- Industriekamera
- Camcorder

© Kaiser Fototechnik
Alle Rechte vorbehalten

Fotografie:
Kaiser Fototechnik GmbH & Co. KG
Imago, Wolfram Reiff, Heilbronn
Rudolph + Partner, Heilbronn
MICROBOX GmbH, Bad Nauheim



Inhalt

R1-System

Hohe Flexibilität und außerordentliche Anpassungsfähigkeit sind die herausragenden Eigenschaften dieses Systems. Eine große Auswahl an Komponenten und Zubehörteilen ermöglicht selbst die Bewältigung spezieller Aufgaben.

Seite 3

Vertikalstativ

Dieses Spezialstativ für den Industrieinsatz verfügt über sehr spezielle Eigenschaften.

Seite 8



Coplizer

Dieses universelle „Bilderfassungs-Tool“ umfasst eine komplette Auflicht-Durchlicht-Stativ-Kombination.

Seite 9



RD-System

Dieses System bietet als Fachrepro-System hohe Stabilität bei noch kompakten Dimensionen und ist optional auch mit einer motorischen Höhenverstellung lieferbar.

Seite 12



rePRO-System

Dieses System ist kompromisslos auf hohe Belastung und absolute Stabilität ausgerichtet und wird allen professionellen Anforderungen bei der Bilderfassung gerecht. Insbesondere hochauflösende Mittelformatkameras, Microscanning-Systeme, Fachkameras mit optischer Bank und Fernsehkameras finden hier die erforderliche Stabilität.

Seite 16

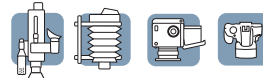

Wolfenbütteler Buchspiegel 45N

Dieses Repröstativ ist speziell zur Retrodigitalisierung von empfindlichen historischen Büchern und Dokumenten mit kritischem Erhaltungszustand konstruiert, insbesondere für Bücher, die sich nicht weiter als 45° öffnen lassen.

Seite 22

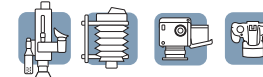

R2-System

Ein „Amateursystem“, das sich aber bei geringem Kameragewicht auch im professionellen Einsatz bewährt und darüber hinaus in einer „mobilen“ Version lieferbar ist.

Seite 24



reprokid

„Good enough“ ist dieses Gerät überall dort, wo es um geringsten Platzbedarf und wenig Gewicht geht. Der Preis bleibt da nicht unbeeindruckt.

Seite 26





KAISER R1

**Das universelle, anspruchsvolle,
flexible, vielseitige, multifunktionale,
anpassungsfähige, modulare System**

- Für Fachanwender und engagierte Fotografen.
- Hohe Stabilität, große Winkelpräzision und sorgfältige Verarbeitung.
- Optimal für den Einsatz mit Kamerasystemen bis max. 4 kg Gesamtgewicht.
- Große Anzahl von Komponenten und Zubehörteilen.
- Anpassung des Gerätes an individuelle Anforderungen.
- Grundbretter unterschiedlicher Größe, Säulen unterschiedlicher Länge, Kameraarme mit unterschiedlichen Einstellmöglichkeiten.
- Beleuchtungseinrichtungen mit unterschiedlichen Lichtquellen und Gehäusen, in mehreren Leistungsstufen, unterschiedlich montierbar und verstellbar.

Dieses auf hohe Anpassungsfähigkeit optimierte System ermöglicht durch konsequente Modularisierung auch kundenspezifische Konfigurationen.



Made in
Germany

3
KAISER
FOTOTECHNIK

KAISER R1-System



Stative

	RSX	RS 10	RS 1	RS 1	RS 1 microdrive
Artikelnummer	5512	5513	5510	5511	5507

STATIV
Grundbrett Bestehend aus Grundbrett mit Säule und Kameraarm.
Mattgrau beschichtet, aufgedrucktes Feinraster, cm und inch-Skala ②.

■ Außenmaße	60 x 50 cm	60 x 50 cm	45 x 50 cm	45 x 50 cm	45 x 50 cm
■ Stärke	32 mm	32 mm	28 mm	28 mm	28 mm
■ Sockel mit Wasserwaage ④	●	●	●	●	●
■ Höhenverstellbare Füße	●	●	●	●	●

Säule Mattschwarz eloxiertes Aluminium-Profil, 70 mm breit, vibrationsarm, cm- und inch-Skalen, Handkurbel für Höhenverstellung

■ Höhe	120 cm	100 cm	100 cm	100 cm	100 cm
■ Höhenverstellung mit Friktiontrieb	-	-	●	●	-
■ Höhenverstellung mit Zahnstange	●	●	-	-	●
■ Gewichtsausgleich	●	●	●	●	●
■ Feintrieb 1:6	-	-	-	-	●
■ Blockierschraube	●	●	-	-	●

Kameraarm Austauschbar

	RTX ①	RTP	RA 1	RT 1	RA 1
■ Typ (s. Seite 5)	horizontal, schwenkbar	horizontal	-	horizontal	-
■ Verstellbarkeit	1/4" / 3/8", wechselbar	1/4" / 3/8", wechselbar	1/4" / 3/8", wechselbar	1/4" / 3/8", wechselbar	1/4" / 3/8", wechselbar
■ Kameragewinde	-	●	●	-	●
■ Positioniervorrichtung ③	innen/außen	außen	außen	innen hoch/quer	außen
■ Kameramontage					

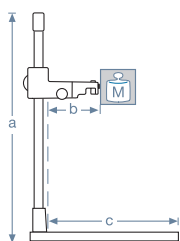

a	125,5 cm	105,5 cm	105 cm	105 cm	105 cm
b	18 - 31 cm	15,5 - 23,8	18,5	23 - 31,8	18,7
c	60 x 43 cm	60 x 43 cm	45 x 43 cm	45 x 43 cm	45 x 43 cm
M	max. 3,5 kg	max. 4 kg	max. 4 kg	max. 3 kg	max. 4 kg

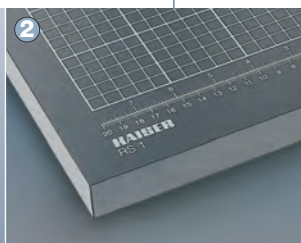

KAISER R1-System

Komponenten + Zubehör



Führungssäulen

Mattschwarz eloxiertes Aluminium-Profil, cm- und inch-Skalen, höhenverstellbarer Haltearm (4478 mit 2 Haltearmen), mit Handkurbel, Zentralbefestigung für Kameraarme.

	Höhe	Friktion	Zahnstange	Gewichtsausgleich * an oberem Haltearm	Blockierschraube	Feintrieb
4409	1,5 m	●	-	●	●	-
4408	1,2 m	-	●	●	●	-
4478	1 m	-	●	●*	●	-
4475	1 m	-	●	●	●	1:6
4476	1 m	-	●	●	●	-
4474	1 m	●	-	●	-	-
4407	0,8 m	-	●	●	●	1:6

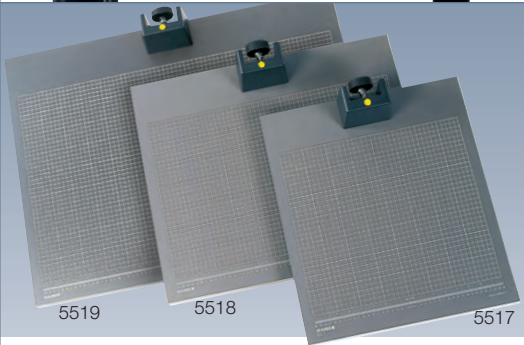
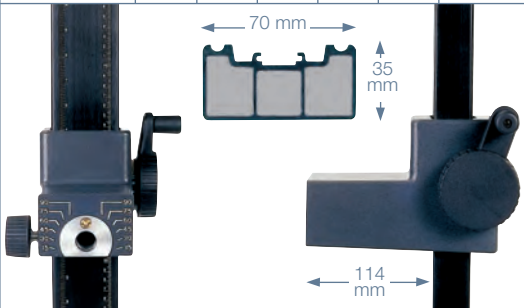

Grundbretter

Mattgrau beschichtet, Feinraster, cm-/inch-Skala, einzeln höhenverstellbare Füße. Sockel aus Aluminium-Guss, fertig montiert, mit Wasserwaage.

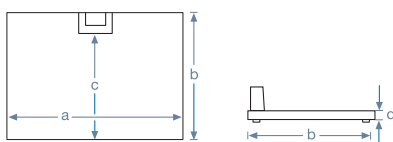

	a	b	c	d
5519	80 cm	60 cm	53 cm	32 mm
5518	60 cm	50 cm	43 cm	32 mm
5517	45 cm	50 cm	43 cm	28 mm

Kameraarme RTX (5522)

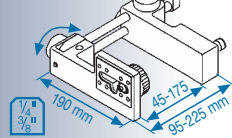

- Horizontal verstellbar über Parallelführung mit Feintrieb
- Montageplatte um +/- 90° schwenkbar
- Wasserwaage
- Montage nach außen/innen

RT 1 (5521)

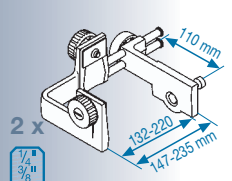

- Horizontal verschiebbar über Parallelführung
- Zwei Montagepunkte für Hoch- und Querformat
- Arm komplett schwenkbar

RTP (5524)

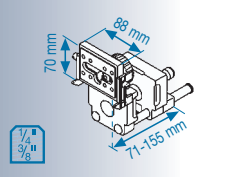

- Horizontal verschiebbar über Parallelführung
- Positionier-
vorrichtung

RA 1 (5520)

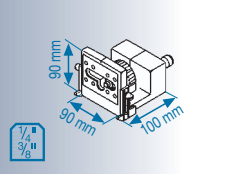

- Positionier-
vorrichtung

RA 101 (5523)

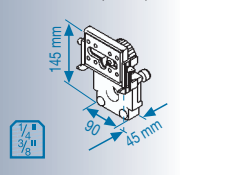

- Für Kameras mit großem Abstand Stativ-
Achse – optische Achse
- Positionier-
vorrichtung

RLR (5539)

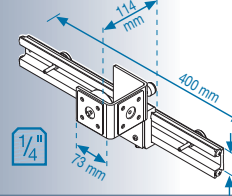

- Kameraträger horizontal rechts/links verschiebbar
- Verstellbare Anschläge für Endpositionen
- Hoch- und Querformatmontage

2CC (5540)

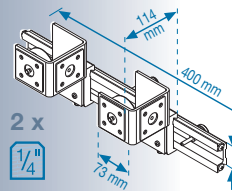

- Zwei horizontal rechts/links verschiebbare Kameraträger
- Zur gleichzeitigen Befestigung von zwei Kameras, z.B. für Vergleichsaufnahmen

Verlängerungsarm (4455)

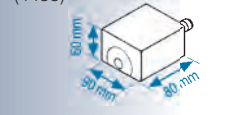

- Zur Verlängerung des Haltearms der Führungssäule um 8 cm

Wandhalterung

Für Säulen des R1-Systems. Oberteil justierbar. Unterteil mit Sockel und Wasserwaage. Abstand Wand – Vorderkante Haltearm (ohne Kameraarm): ca. 25 cm



Untergestell

Für alle Geräte und Grundbretter des R1-Systems. Höhenverstellbare Füße. Halterung für Schaltkasten von Beleuchtungssystem. Größe: 58 x 51 x 60 cm



Bodenständer 75H

Für Führungssäulen, Grundplatten oder Durchlicht-Einheit des rePRO-, RD- und R1-Systems. Größe: 88 x 75 x 78 cm



Sockel

Zur Befestigung einer Säule des R1-Systems am Untergestell 5630, am Reprotisch 5712 oder an Tisch- bzw. Arbeitsplatten



Fremdlichtschutz

Für R1-System und Copylizer. Rundum geschlossenes Zelt aus schwarzem, teflon-beschichtetem Gewebe. Vorne Reißverschluss.

Mit Haltegestänge (BxT: 85 x 80 cm), geeignet für Säulen 1 m und 1,20 m



Untergestell

Größe (BxHxT): 92 x 31 x 68 cm
siehe auch S. 18



Reprotisch

Größe (BxHxT): 92 x 49 x 68 cm
siehe auch S. 18



KAISER R1-System

Licht



RB 560 AL

RB 555 AS

RB 551 AB

Artikelnummer

5640

5547

5545

BELEUCHTUNGSEINRICHTUNG

Bestehend aus zwei LED-Leuchten und dazugehörigen Haltestangen. Leuchten schwenk- und höhenverstellbar sowie horizontal verschiebbar.

Leuchten

Flächenleuchten für gleichmäßige Ausleuchtung. Stabiles Aluminium-Profil. ②

■ Lichtquelle	2 x 272 SMD-LEDs	2 x 192 SMD-LEDs	2 x 192 SMD-LEDs
■ Thermo-Management	●	●	-
■ Farbtemperatur	5600 Kelvin	5600 Kelvin	5600 Kelvin
■ Farbwiedergabeindex	CRI = 96	CRI = 96	CRI = 96
■ Abstrahlwinkel	100°	100°	100°
■ Beleuchtungsstärke mit / ohne Diffusor*	6800 / 8000 Lux	4600 / 5200 Lux	4600 / 5200 Lux
■ Lichtaustrittsflächen	58 x 16,5 cm	39 x 16,5 cm	39 x 16,5 cm
■ Leistungsaufnahme	2 x ≤ 40 W	2 x ≤ 28 W	2 x ≤ 28 W
■ Leuchten dimmbar einzeln / zusammen	● / ●	● / ●	● / -
■ Beleuchtetes Display	●	●	-
■ Abnehmbarer Diffusor	●	●	●
■ Polfilterfolien ③	als Zubehör (5641)	als Zubehör (5548)	als Zubehör (5548)

Haltestangen

Stahlrohrstangen mit quadratischem Querschnitt. Mit Skala ⑤. Neigung/Winkel einstellbar über Rastgelenk ①. Befestigung mit Klemmsockeln ① an Platten bis 48 mm Stärke (5652: bis 55 mm).

■ Kantenlänge	20 mm	20 mm	20 mm
---------------	-------	-------	-------

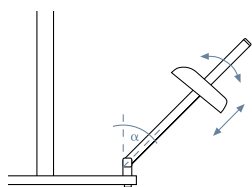

α	0 - 90°	0 - 90°	0 - 90°
b	68,5 - 83 cm	51,5 - 66 cm	51,5 - 66 cm
c	76 cm	76 cm	76 cm

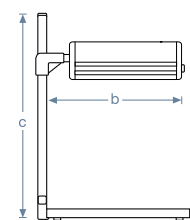

Thermo-Management

Das Thermo-Management sorgt dafür, dass die eingestellte Helligkeit sowie die Farbtemperatur unabhängig von der Geräte- und Raumtemperatur immer konstant bleiben und somit absolut reproduzierbare Ergebnisse erzielt werden können.

Ohne das Thermo-Management würden sich bei Temperaturänderungen die Helligkeit und die Farbtemperatur geringfügig ändern. Beispielsweise wenn sich die LEDs beim Betrieb erwärmen (denn Leuchtdioden wandeln - wie andere Leuchtmittel auch - einen Teil der zugeführten Energie in Wärme um) oder weil die Umgebungstemperatur normalerweise nicht immer konstant ist.

Zum Thermo-Management gehören sowohl eine **sensorgesteuerte Temperaturüberwachung mit dynamischer Ausgleichsregelung** als auch eine **aufwändige Passivkühlung** über LED-Board und Aluminiumgehäuse.



5652
5648

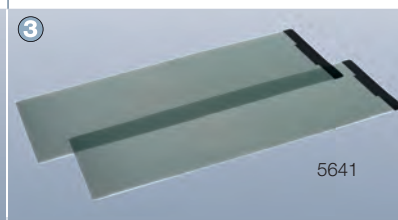

5641



Licht

RB 5070 DX2

RB 5970 UV

5550

5596

Artikelnummer

Bestehend aus zwei LED-Leuchten und dazugehörigen Haltestangen.
Leuchten schwenk- und höhenverstellbar.

Flächenleuchten für gleichmäßige Ausleuchtung. Robustes Kunststoffgehäuse.

BELEUCHTUNGSEINRICHTUNG

Leuchten

		Leuchten
2 x 161 High-CRI-LEDs	2 x 12 UV-A-LEDs	Lichtquelle
-	-	Thermo-Management
6000 Kelvin	Wellenlänge 365 nm ⁶	Farbtemperatur
CRI > 93	-	Farbwiedergabeindex
110°	100°	Abstrahlwinkel
2400 / 3000 Lux	-	Beleuchtungsstärke mit / ohne Diffusor*
33 x 8,5 cm	33 x 8,5 cm	Lichtaustrittsflächen
2 x 27 W	2 x 9 W	Leistungsaufnahme
● / ●	● / -	⁴ Leuchten dimmbar einzeln / zusammen
-	-	Beleuchtetes Display
●	-	Abnehmbarer Diffusor
-	-	Polfilterfolien

Stahlrohrstangen mit quadratischem Querschnitt. Mit Skala ⁵. Neigung/Winkel einstellbar über Rastgelenk ¹. Befestigung mit Klemmsockeln ¹ an Platten bis 48 mm Stärke (5648: bis 55 mm)

Haltestangen

		Kantenlänge
20 mm	20 mm	
0 - 90°	0 - 90°	α
54 cm	54 cm	b
76 cm	76 cm	c

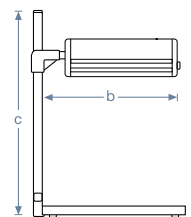
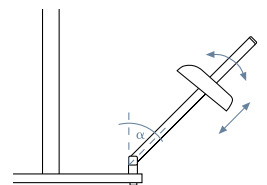

* Bezogen auf homogene Ausleuchtung einer DIN A3-Vorlage



KAISER Vertikalstativ

Das Spezialstativ

Es gibt Arbeitsumgebungen und Einsatzfelder, da ist vor allen Dingen eines gefragt: Robustheit. Prüfarbeitsplätze in Fertigung, Entwicklung und Qualitätssicherung in einer industriellen Umgebung, besondere klimatische Verhältnisse oder die Notwendigkeit der Adaption bestimmter Zusatzgeräte verlangen schon einmal Geräteeigenschaften, die über das normale Maß hinausgehen.

Für derartige Anforderungen gibt es beispielsweise das Vertikalstativ, eine Art „Heavy Metal“-Version eines Stativs aus der R1-Familie mit 8mm starker Metallgrundplatte, passender Säule und Kameraarm.

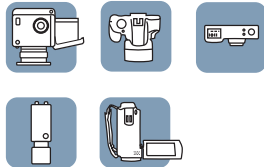
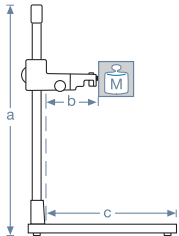

Made in Germany

	mit 4407	mit 4475
a	83 cm	103 cm
b	13 cm	13 cm
c	38 cm	38 cm
M	4 kg	4 kg

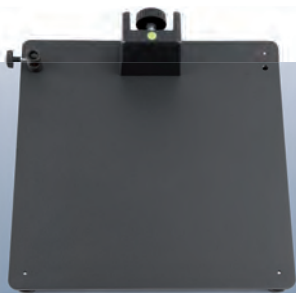

Metallgrundplatte
5504

Dunkelgraue Stahlplatte mit Guss-Sockel für Führungssäule 4407, 4475 oder andere Säulen des R1-Systems. Befestigungsadapter für Zubehör mit 16 mm-Normzapfen (z. B. 5040), links oder rechts montierbar. Höhenverstellbare Füße. Maße (BxT): 45 x 45 cm. Plattenstärke: 8 mm. Gewicht: ca. 13,5 kg



Führungssäule
4407 / 4475

Breite und extrem vibrationsarme Führungssäule aus Aluminium-Profilrohr, mattschwarz eloxiert, mit cm- und inch-Skalen. Mit Befestigungsvorrichtung für Kameraarme. Höhenverstellung mit Handkurbel über Zahnstange, zusätzlich Feintrieb mit Untersetzung 1:6. Gewichtsausgleich über eingebaute Rollfeder. Blockierschraube zur Fixierung der eingestellten Höhe. Säulenquerschnitt (BxT): ca. 70 x 35 mm.
4407: Höhe 80 cm
4475: Höhe 100 cm
Geeignete Kameraarme: RA 101 (5523) oder andere Kameraarme aus dem R1-System (siehe S. 5).



LED-Desktop-Leuchte
PL 24Vario (3482)

Flächenleuchte mit 240 SMD-LEDs, variable Farbtemperatur 3200 - 5600 Kelvin, CRI: 97, Abstrahlwinkel 80°, stufenlos dimmbar. Speziell strukturierte Diffusorscheibe. Befestigung auf höhenverstellbarem Desktop-Stativ (inkl.) oder auf Stativen und Halterungen mit 16 mm (5/8")-Normzapfen, wie z. B. Magic Arm 5040.



LED-Beleuchtungseinrichtung
RB 5020 DS2 (5467)

Zwei Flächenleuchten mit je 105 SMD-LEDs, ca. 6000 Kelvin, CRI > 93, Abstrahlwinkel 110°, einzeln oder zusammen stufenlos dimmbar. Dreh-, schwenk- und höhenverstellbar. Haltestangen 50 cm, Kantenlänge 16 mm, mit Klemmsockel, neigbar.

Kameraarm RA 101
5523

Beschreibung siehe Seite 5.

Gelenkarm „Magic Arm“
5040

Beschreibung siehe Seite 23.



KAISER



Copylizer „exe.cutive LED“

Die komplette Auflicht-Durchlicht-Stativ-Kombination

- Für die fotografische Erfassung und Dokumentation von Vorlagen jeder Art, auch von dreidimensionalen Objekten.
- Zur Erfassung von Vorlagen, Logos, Symbolen, Bildern und Zeichnungen zur Weiterverarbeitung in DTP-Systemen, Videokonferenzen und Netzwerken.
- Für die Reproduktion und Dokumentation von Röntgenfilmen, großformatigen Dias, freizustellenden Gegenständen und transparenten Objekten.
- Als Visualizer in Schulen, Universitäten, bei Besprechungen und Schulungen, in Technik und Medizin, bei Behörden und in der Werbung.
- Zur Integration in Auswertesysteme in der Qualitätssicherung und in Labor- und Prüfarbeitsplätze.

Überall, wo es in der Industrie und Verwaltung, in Medizin, Wissenschaft und Forschung, im gesamten Bereich der Kommunikationstechniken um das Vervielfältigen, Katalogisieren, Archivieren, Bearbeiten und Umwandeln von Bildern und Vorlagen geht, benötigt man neben dem Kamerasystem der eigenen Wahl den Kaiser Copylizer. Er bietet sichere Kameramontage und richtiges Licht beim Reproduzieren und Dokumentieren.

Das Stativ kann sowohl mit als auch ohne die passende Auflicht-Beleuchtungseinrichtung verwendet werden, für die am Stativ geeignete Befestigungsvorrichtungen vorhanden sind.

Made in Germany



KAISER
FOTOTECHNIK



Stativ

Komponenten + Zubehör

Copylizer exe.cutive LED	
Artikelnummer	5215
STATIV	Bestehend aus Leuchtgrundplatte mit Säule und Kameraarm.
Leuchtgrundplatte	Integrierte Durchlichteinheit mit Tageslicht-SMD-LEDs, cm- und inch-Skalen, einzeln höhenverstellbare Füße. ①
■ Außenmaße	63 x 55 cm
■ Nutzbare Leuchtfläche	50,6 x 36 cm (> DIN A3+)
■ Lichtquelle	270 SMD-LEDs, 6000 Kelvin, CRI = 95
■ cd/m ² auf der Leuchtfläche	8300
■ Flimmerfrei	●
■ Dimmbar	●
■ Sockel mit Wasserwaage	●
■ Optionales Zubehör	Auflichtbeleuchtungen, Andruckplatte aus Kristallglas (5292), Metallplatte (5294)
Säule	Aus speziellem Aluminiumprofil. Hohe Stabilität. Vibrationsarm. Breite 70 mm. cm- und inch-Skalen. Haltearm aus Aluminiumguss Höhenverstellung über Kurbel.
■ Höhe 100 cm	
■ Höhenverstellung mit Gewichtsausgleich	●
Kameraarm	Typ RTP (5524) ②, abnehmbar/austauschbar
■ Verstellbarkeit	horizontal
■ Kameragewinde	1/4" / 3/8", wechselbar
■ Positionierhilfe für Kamera	●



Die **Leuchtgrundplatte exe.cutive LED** kann mit Säulen und Kameraarmen aus dem Kaiser R1 System (siehe S. 5) kombiniert werden. Auflichtbeleuchtungen können direkt befestigt werden. Mit Sockel und höhenverstellbaren Füßen. Nutzbare Leuchtfläche 50,6 x 36 cm.



Andruckplatte

Aus hochwertigem Kristallglas. Zum Anpressen welliger Vorlagen und als Schutz für die Plexiglasplatte. Wird in das Scharnier ③ der Leuchtgrundplatte eingehängt und kann leicht angehoben werden. Mit verstellbaren Anschlagleisten.



Metallplatte

Mit verstellbaren Anschlagleisten und vier Rundmagneten zum Fixieren von Vorlagen. Wird in das Scharnier ③ der Leuchtgrundplatte eingehängt und kann leicht angehoben werden. Feinraster zum exakten Positionieren von Vorlagen. Auch zum Schutz der Plexiglasplatte.

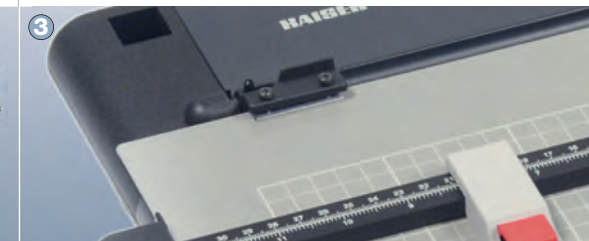
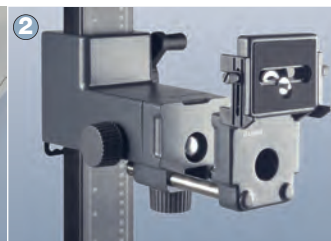
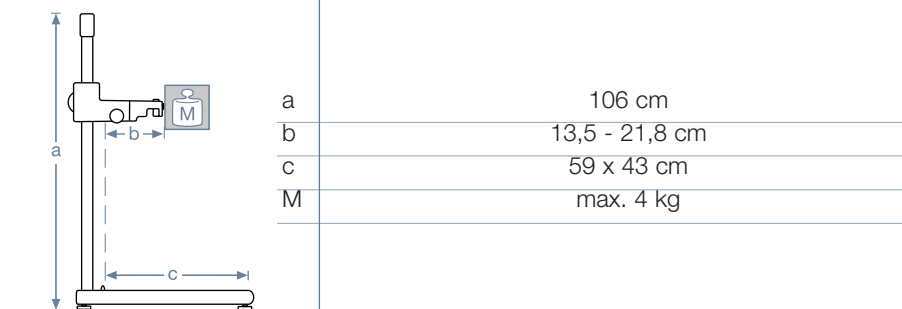



RB 525 AS

RB 521 AB

RB 5270 DX

5284

5282

5278

Artikelnummer

Bestehend aus zwei LED-Leuchten und dazugehörigen Haltestangen.
Leuchten schwenk- und höhenverstellbar sowie horizontal verschiebbar. ⑥

BELEUCHUNGSEINRICHTUNG

Flächenleuchten für gleichmäßige Ausleuchtung. Stabiles Aluminium-Profil. ②

Leuchten

2 x 192 SMD-LEDs	2 x 192 SMD-LEDs	2 x 161 High-CRI-LEDs	
●	-	-	Lichtquelle
5600 Kelvin	5600 Kelvin	6000 Kelvin	Thermo-Management*
CRI = 96	CRI = 96	CRI > 93	Farbtemperatur
100°	100°	110°	Farbwiedergabeindex
4600 / 5200 Lux	4600 / 5200 Lux	2400 / 3000 Lux	Abstrahlwinkel
39 x 16,5 cm	39 x 16,5 cm	33 x 8,5 cm	Beleuchtungsstärke mit / ohne Diffusor**
2 x ≤ 28 W	2 x ≤ 28 W	2 x 27 W	Lichtaustrittsflächen
● / ●	● / -	● / ●	Leistungsaufnahme
●	-	-	Leuchten dimmbar einzeln / zusammen
●	●	●	Beleuchtetes Display ⑤
als Zubehör (5548)	als Zubehör (5548)	-	Abnehmbarer Diffusor
			Polfilterfolien

Stahlrohrstangen mit quadratischem Querschnitt. Mit Skala. Neigung/Winkel einstellbar über Rastgelenk. ④
Befestigung in vorgesehenen Haltevorrichtungen an Copylizer-Grundplatte. ④

Haltestangen

20 mm	20 mm	20 mm	
			Kantenlänge
			* Beschreibung s. S. 6
			** Bezogen auf homogene Ausleuchtung einer DIN A3-Vorlage.
0 - 90°	0 - 90°	0 - 90°	α
51,5 - 66 cm	51,5 - 66 cm	54 cm	b
76 cm	76 cm	76 cm	c

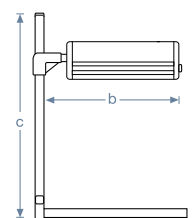
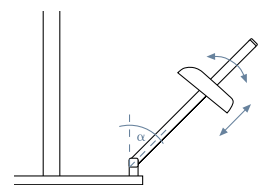

KAISER D-Klasse

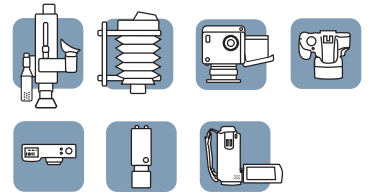

RD-System: Das Fach-Repro

Das moderne Reprosystem für die digitale Bilderfassung:

- Stative mit hohen Komforteigenschaften und herausragenden Stabilitätsmerkmalen.
- LED-Beleuchtungseinrichtungen für qualitativ hochwertiges und stabiles Licht.
- Für Fachanwender in Industrie, Behörden, Forschung und Lehre.
- Für alle Bilderfassungsaufgaben mit fachlich hohem Anspruch.

Made
in
Germany

Komponenten + Zubehör

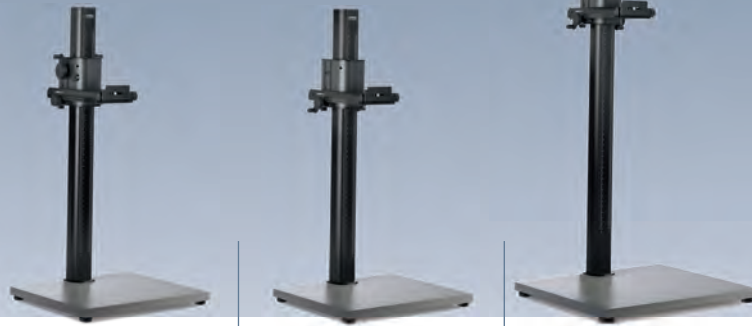

	RSD 1.2	RSDmot 1.2	RSDmot 1.8	
Artikelnummer	5602	5603	5600	
STATIV	Bestehend aus Grundbrett und Säule mit Kameraträger.			
Grundbrett	Mattgrau beschichtet, aufgedrucktes Feinraster, cm- und inch-Skala.			
■ Außenmaße	68 x 57 cm	68 x 57 cm	90 x 73 cm	
■ Stärke	38 mm	38 mm	38 mm	
■ Sockel mit Wasserwaage	●	●	●	
■ Höhenverstellbare Füße	●	●	●	
Säule	Mattschwarz eloxiertes Aluminium-Mehrkammerprofil, 105 x 74 mm, mit cm- und inch-Skalen			
■ Höhe	120 cm	120 cm	180 cm	
■ Höhenverstellung mit Zahnstange und Gewichtsausgleich, mit Blockierschraube	●	-	-	
■ Höhenverstellung motorisch mit zwei Geschwindigkeiten	-	●	●	
Kameraträger	Aluminium-Profil, Parallelführung mit Zahnstange, Wasserwaage			
■ Verstellbarkeit	horizontal	horizontal	horizontal	
■ Blockierschrauben	●	●	●	
■ Schwenkbare Montageplatte	± 90°	± 90°	± 90°	
■ Kameragewinde	3/8" / 1/4", wechselbar	3/8" / 1/4", wechselbar	3/8" / 1/4", wechselbar	
	a	127 cm	127 cm	187 cm
	b	6 - 22 cm	6 - 22 cm	6 - 31 cm
	c	47 cm	47 cm	63 cm
	M	max. 8 kg	max. 8 kg	max. 8 kg
Grundplatte (5616) und Durchlicht-Einheit (5617) zum Einlegen in den Bodenständler 75H (5618).	Bodenständler 75H Hochbelastbar. Montage von RD-Führungssäulen mittels Sockel 5625. Größe: 88 x 75 x 78 cm	Reprotisch Fahrbares Untergestell zur Montage einer RD-Führungssäule. Größe (BxHxT): 92 x 49 x 68 cm	Untergestell Flacher Reprotisch mit mattgrauer Grundplatte. Höhe: 31 cm mit Rollen, 25 cm mit Stellfüßen.	

RD-Führungssäulen

Aluminium-Profil, cm- und inch-Skalen, höhenverstellbarer Kameraträger.

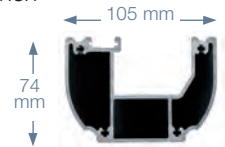

	Höhe	Verstellung
5622	1,2 m	manuell
5623	1,2 m	motorisch
5620	1,8 m	motorisch



Wandhalterung

Zur Wandmontage einer RD-Führungssäule. Unterteil mit Sockel, Wasserwaage und Fach für Netzteil. Oberteil justierbar für senkrechten Stand der Säule. Abstand Wand-Säule ca. 36,5 cm.

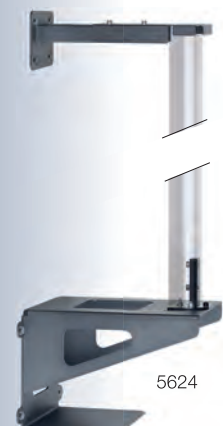

Sockel

Zur Befestigung einer RD-Führungssäule am Bodenständler 75H (5618), Reprotisch (5712), Untergestell (5630) oder an Tisch- bzw. Arbeitsplatten.



Untergestell

Zum Umbau der Repräsentative RSD 1.2 (5602) und RSDmot 1.2 (5603) vom Tischgerät zum Standgerät. Größe (BxHxT): 58 x 51 x 60 cm





Licht

RB 560 AL **RB 570 AX** **RB 555 AS** **RB 551 AB**

Artikelnummer 5640 5652 5547 5545

BELEUCHTUNGSEINRICHTUNG

Bestehend aus zwei LED-Leuchten und dazugehörigen Haltestangen. Leuchten schwenk- und höhenverstellbar sowie horizontal verschiebbar.

Leuchten

Flächenleuchten für gleichmäßige Ausleuchtung. Stabiles Aluminium-Profil. ②

■ Lichtquelle	2 x 272 SMD-LEDs	2 x 192 SMD-LEDs	2 x 192 SMD-LEDs
■ Thermo-Management	●	●	-
■ Farbtemperatur	5600 Kelvin	5600 Kelvin	5600 Kelvin
■ Farbwiedergabeindex	CRI = 96	CRI = 96	CRI = 96
■ Abstrahlwinkel	100°	100°	100°
■ Beleuchtungsstärke mit / ohne Diffusor*	6800 / 8000 Lux	4600 / 5200 Lux	4600 / 5200 Lux
■ Lichtaustrittsflächen	58 x 16,5 cm	39 x 16,5 cm	39 x 16,5 cm
■ Leistungsaufnahme	2 x ≤ 40 W	2 x ≤ 28 W	2 x ≤ 28 W
■ Leuchten dimmbar einzeln / zusammen	● / ●	● / ●	● / -
■ Beleuchtetes Display	●	●	-
■ Abnehmbarer Diffusor	●	●	●
■ Polfilterfolien ③	als Zubehör (5641)	als Zubehör (5548)	als Zubehör (5548)

Haltestangen

Stahlrohrstangen mit quadratischem Querschnitt. Mit Skala ⑤. Neigung/Winkel einstellbar über Rastgelenk ①. Befestigung mit Klemmsockeln ① an Platten bis 48 mm Stärke (5652: bis 55 mm).

■ Kantenlänge	20 mm	25 mm	20 mm	20 mm
---------------	-------	-------	-------	-------

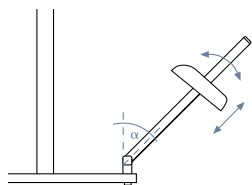

α	0 - 90°	0 - 90°	0 - 90°	0 - 90°
b	68,5 - 83 cm	68,5 - 83 cm	51,5 - 66 cm	51,5 - 66 cm
c	76 cm	87 cm	76 cm	76 cm

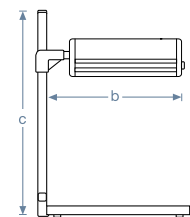

Thermo-Management

Das Thermo-Management sorgt dafür, dass die eingestellte Helligkeit sowie die Farbtemperatur unabhängig von der Geräte- und Raumtemperatur immer konstant bleiben und somit absolut reproduzierbare Ergebnisse erzielt werden können.

Ohne das Thermo-Management würden sich bei Temperaturänderungen die Helligkeit und die Farbtemperatur geringfügig ändern. Beispielsweise wenn sich die LEDs beim Betrieb erwärmen (denn Leuchtdioden wandeln - wie andere Leuchtmittel auch - einen Teil der zugeführten Energie in Wärme um) oder weil die Umgebungstemperatur normalerweise nicht immer konstant ist.

Zum Thermo-Management gehören sowohl eine **sensorgesteuerte Temperaturüberwachung mit dynamischer Ausgleichsregelung** als auch eine **aufwändige Passivkühlung** über LED-Board und Aluminiumgehäuse.

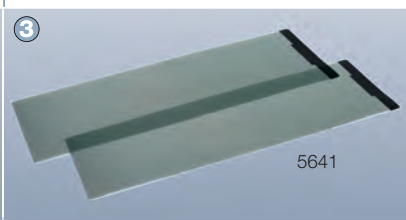



Licht

RB 100D ④	RB 5070 DX2	RB 5970 UV
5648	5550	5596

Artikelnummer

Bestehend aus zwei LED-Leuchten und dazugehörigen Haltestangen.
Leuchten schwenk- und höhenverstellbar.

BELEUCHUNGSEINRICHTUNG

Flächenleuchten für gleichmäßige Ausleuchtung. Robustes Kunststoffgehäuse.

			Leuchten
2 x 504 High-CRI-LEDs	2 x 161 High-CRI-LEDs	2 x 12 UV-A-LEDs	Lichtquelle
-	-	-	Thermo-Management
5600 Kelvin	6000 Kelvin	Wellenlänge 365 nm ⑥	Farbtemperatur
CRI ≥ 95	CRI > 93	-	Farbwiedergabeindex
85°	110°	100°	Abstrahlwinkel
11000 / - Lux	2400 / 3000 Lux	-	Beleuchtungsstärke mit / ohne Diffusor*
51 x 36 cm	33 x 8,5 cm	33 x 8,5 cm	Lichtaustrittsflächen
2 x 100 W	2 x 27 W	2 x 9 W	Leistungsaufnahme
● / -	● / ●	● / -	Leuchten dimmbar einzeln / zusammen
-	-	-	Beleuchtetes Display
Diffusor fest eingebaut	●	-	Abnehmbarer Diffusor
-	-	-	Polfilterfolien

Stahlrohrstangen mit quadratischem Querschnitt. Mit Skala ⑤. Neigung/Winkel einstellbar über Rastgelenk ①.
Befestigung mit Klemmsockeln ① an Platten bis 48 mm Stärke (5648: bis 55 mm)

Haltestangen

			Kantenlänge
25 mm	20 mm	20 mm	
0 - 90°	0 - 90°	0 - 90°	α
74,5 cm	54 cm	54 cm	b
87 cm	76 cm	76 cm	c

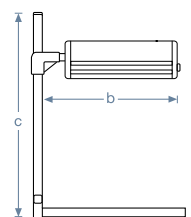
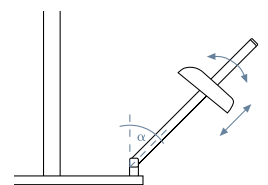

* Bezogen auf homogene Ausleuchtung einer DIN A3-Vorlage



KAISER
RSP 1.5



5612 mit 5615, 5616 und 5652

KAISER
RSP Xtra



5711 mit 5712 und 5648

KAISER
RSP 2motion



5710 mit
5652

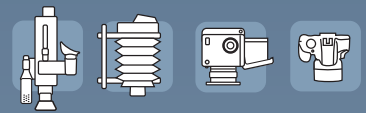

KAISER rePRO

Das System für höchste professionelle Anforderungen

Wenn es um ein Höchstmaß an Stabilität, Solidität und Belastbarkeit geht, ist das Kaiser rePRO-System die richtige Wahl.

Dieses System findet seinen Einsatz nicht nur in professionellen Foto- und Videostudios, sondern auch in Technik und Wissenschaft, in Museen und Archiven, in der Industrie und in der Medienproduktion. Wegen seiner extrem hohen Stabilität ist dieses System besonders gut geeignet zur Erfassung großer Aufsichts- und Durchsichtsvorlagen.

Dieses modular konzipierte Stativ gibt es in mehreren Ausführungen: mit einem Tisch mit fester Arbeitshöhe, mit einem motorisch höhenverstellbaren Tisch oder ganz ohne Tisch. Der Tisch mit fester Arbeitshöhe kann – je nach Aufgabenstellung – mit einer stabilen Arbeitsplatte für Aufsichtsvorlagen oder einer Beleuchtungseinrichtung für Durchsichtsvorlagen ausgerüstet werden.

Die Positionierung der Kameraebene erfolgt motorisch über die gesamte Säulenhöhe mit einer Kabelfernbedienung oder bei einigen Versionen auch mittels PC/Laptop mit dem Steuerungsprogramm Kaiser autoDrive. Mit diesem Programm können Höhenpositionen gespeichert und mit einer Wiederholgenauigkeit von ca. 1/100 Millimeter wieder angefahren sowie die Helligkeit der LED-Beleuchtungseinrichtung RB 570 AX gesteuert werden.

Bei der Ausführung mit höhenverstellbarem Tisch sind sowohl Kameraträger als auch der Tisch motorisch verstellbar und zwar entlang der kompletten Säulenhöhe. Dies ergibt eine enorme Flexibilität bezüglich Aufnahmeabstand und möglichen Arbeitspositionen. Eine andere Art von Flexibilität bietet die Version ohne Tisch, die mit beliebigen vorhandenen Arbeitsflächen kombiniert werden kann.

Zur Positionierung der optischen Achse ist der Kameraträger über Parallelführung mit Zahnstange horizontal verstellbar und kann zusätzlich mit präziser Feineinstellung um +/- 90° geschwenkt werden. Die Führungssäule aus einem Mehrkammer-Spezialprofil ist in einem fest montierten Gusssockel verankert und ist extrem stabil und in hohem Maß vibrationsfrei.

Diese professionellen Arbeitsplätze bieten – bestückt mit dem geeigneten Kamerasystem Ihrer Wahl sowie einer der Aufsicht-Beleuchtungseinrichtungen RB 570 AX oder RB 100D – optimale Voraussetzungen für anspruchsvolle Bilderfassungsaufgaben.

Made
in
Germany





KAISER *autoDrive*

Reprostativ mit automatischer Höhenverstellung

Bei den Reprostativen RSP 1.5 autoDrive und RSP Xtra autoDrive erfolgt die Höhenverstellung über eine **Kabelfernbedienung**, bei der vier Höhenpositionen auf einfache Weise abgespeichert und auf Tastendruck wieder exakt angefahren werden können oder über PC/Laptop mit dem **Steuerungsprogramm Kaiser autoDrive**, das außerdem auch noch die Helligkeitssteuerung der LED-Beleuchtungseinrichtung RB 570 AX ermöglicht.

Steuerungsprogramm Kaiser autoDrive

- Verwendung: computergesteuerte Höhenverstellung bestimmter Reprostativ-/säulen, Helligkeitssteuerung bestimmter LED-Beleuchtungseinrichtungen
- Direkte Höhenverstellung über Schieberegler, unterschiedliche Geschwindigkeiten
- Automatische Höhenverstellung und Helligkeitseinstellung durch Auswahl eines vorher gespeicherten Projekts (Sollposition, Projektbeschreibung, ggf. Helligkeitseinstellungen)
- Wiederholgenauigkeit ca. 1/100 Millimeter
- Getrennte Helligkeitsregelung von linker und rechter Leuchte
- Weitgehend intuitive Benutzerführung durch übersichtliche Menüs und erläuternde Texte (abschaltbar)
- Projekte können gespeichert, abgerufen, neu angelegt, kopiert, bearbeitet und gelöscht werden, max. 500 Projekte, Liste sortierbar
- Eingabefelder zur Projektbeschreibung, z. B. Kamera, Objektiv, Brennweite, Vorlagengröße. Für reproduzierbare Ergebnisse
- Ereignisprotokoll zur Anzeige von Antriebsstatus, usw.
- Positionseinstellung in Millimetern, Inch oder Impulsen
- Sprache wählbar: Deutsch oder Englisch
- Notstop über Programm, Leertaste der Computertastatur oder Kabelfernbedienung
- System-Voraussetzungen Win 2000, Win XP, Win 7, Win 8.1, Win 10, Win 11.

Made in Germany

5613 mit 5618, 5610, 5617 und 5652

Komponenten RSP 1.5



	RSP autoDrive 1.5	RSP 1.5
Artikelnummer	5613	5612
FÜHRUNGSSÄULE	Säule mit Kameraträger, Kabelfernbedienung, Steuergerät, und Steuerungsprogramm	Säule mit Kameraträger, und Kabelfernbedienung
Säule	Mehrkammer-Alu-Profil, mattschwarz eloxiert, aufgedruckte cm- und Inch-Skalen	
■ Höhe	150 cm	150 cm
■ Querschnitt	120 x 80 mm	120 x 80 mm
Höhenverstellung Kameraträger		
■ Motorisch	●	●
■ Kabelfernbedienung	2 Geschwindigkeiten, Speichertasten für 4 Höhenpositionen	2 Geschwindigkeiten
■ Über PC/Laptop	mit Steuerungsprogramm Kaiser autoDrive	–
■ Antrieb über Spindel	selbsthemmend	selbsthemmend
■ Verstellgeschwindigkeit	konstant, belastungsunabhängig	konstant, belastungsunabhängig
■ Automatische Endabschaltung	●	●
Kameraträger	Aluminiumguss, horizontal verstellbar über Parallelführung mit Zahnstange, Kamera-Montageplatte 13 x 13 cm, mit Feineinstellung ± 90°	
■ Rechts-/Links-Bedienung	●	●
■ Position fixierbar	●	●
■ Kameraplatte schwenkbar	●	●
■ Gewinde	1/4" / 3/8", wechselbar	1/4" / 3/8", wechselbar
■ Wasserwaage	●	●

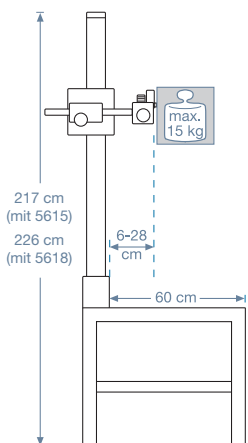

Durchlicht-Einheit
Zum Einlegen in das Tischgestell (5615) und den Bodenständler 75H (5618)
Arbeitsfläche (BxT): 80 x 60 cm
Leuchtfläche (BxT): 48 x 43 cm
Glasplatte
Lampen: 4 Kompakt-Leuchtstofflampen, je 55 Watt, stufenlos dimmbar
Farbtemperatur: 5400 K, $R_a=90-100$
Lebensdauer: \varnothing 8000 Stunden
Kühlgebläse, keine thermische Belastung der Vorlagen
Leuchtdichte: 6700 cd/m²
Gleichmäßigkeit: 85%
Hochfrequenz-Betrieb

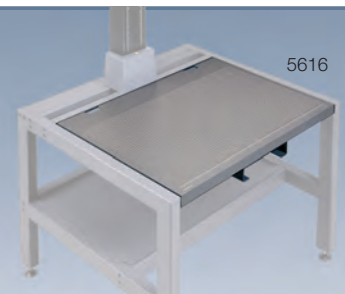

Grundplatte
Zum Einlegen in das Tischgestell (5615) und den Bodenständler 75H (5618)
Größe (BxT): 80 x 60 cm (DIN A1)
Stärke: 38 mm
Ausführung: allseitig kunststoffbeschichtete Holzwerkstoffplatte mit aufgedrucktem Rasterfeld und cm/inch-Skala
Mit Halterung für Schaltkasten einer optionalen Aufsichtbeleuchtung

Wandhalterung
Zur Wandmontage einer RSP-Führungssäule, z. B. für 5612 und 5613.
Unterteil mit Sockel, Wasserwaage und Fach für Netzteil.
Oberteil justierbar.
Abstand Wand-Säule: ca. 35 cm.



Bodenständler 75H
Höhe ca. 75 cm, dadurch komfortables Arbeiten im Sitzen oder Stehen möglich.
Geschweißte Stahlrohrkonstruktion, standfest und hochbelastbar.
Zur Montage der Führungssäulen 5612 und 5613 ist der Sockel 5610 erforderlich.
Maße: 88 x 75 x 78 cm

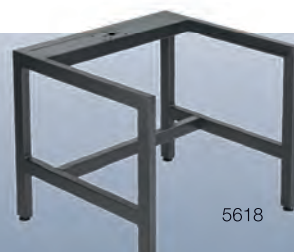

Tischgestell
Für Führungssäulen 5612 und 5613. Inkl. Sockel.
Stabile Stahlrohrkonstruktion, zerlegbar.
Mit Ablagefach 79,5 x 49 cm.
Maße ohne Sockel (BxHxT): 88 x 66 x 78 cm
Benötigte Stellfläche (BxT): 88 x 104 cm



Stative

RSP Xtra	RSP Xtra autoDrive	RSP 2motion	
5711	5727	5710	Artikelnummer
Säule mit Kameraträger, Kabelfernbedienung und Fuß	Säule mit Kameraträger, Kabelfernbedienung, Steuergerät, Steuerungsprogramm und Fuß	Säule mit Kameraträger, Kabelfernbedienung, Fuß und Arbeitsplatte	STATIV
Mehrkammer-Alu-Profil, mattschwarz eloxiert, aufgedruckte cm- und Inch-Skalen			Säule
216 cm	216 cm	216 cm	Höhe
120 x 80 mm	120 x 80 mm	120 x 80 mm	Querschnitt
Höhenverstellung Kameraträger			
●	●	●	Motorisch
2 Geschwindigkeiten	2 Geschwindigkeiten, Speichertasten für 4 Höhenpositionen ②	2 Geschwindigkeiten	Kabelfernbedienung
–	mit Steuerungsprogramm Kaiser autoDrive	–	Über PC/Laptop
selbsthemmend	selbsthemmend	selbsthemmend	Antrieb über Spindel
konstant, belastungsunabhängig	konstant, belastungsunabhängig	konstant, belastungsunabhängig	Verstellgeschwindigkeit
●	●	●	Automatische Endabschaltung
●	●	●	Kollisionsschutz
Höhenverstellung Arbeitsplatte			
–	–	●	Motorisch
–	–	2 Geschwindigkeiten	Kabelfernbedienung
–	–	selbsthemmend	Antrieb über Spindel
–	–	●	Automatische Endabschaltung
–	–	●	Kollisionsschutz
–	–	160 cm	Max. Arbeitsabstand
Aluminiumguss, horizontal verstellbar über Parallelführung mit Zahnstange ③, Rechts-/Links-Bedienung, Position fixierbar, Kamera-Montageplatte 13 x 13 cm, mit Feineinstellung ± 90° schwenkbar ①, wechselbare Anschlussgewinde 1/4" / 3/8", eingebaute Wasserwaage			Kameraträger
(Zur Verwendung mit Reprotisch 5712, Untergestell 5630 oder vorhandenen Arbeitsplatten)		Stahlblech mit stabilisierender Unterkonstruktion	Arbeitsplatte
		129 x 89 cm	Maße
●	●	●	Säulenfuß
●	●	●	Gusssockel
83 x 140 cm	83 x 140 cm	129 x 164 cm	Höhenverstellbare Füße
			Stellfläche (BxT)

①



②



③

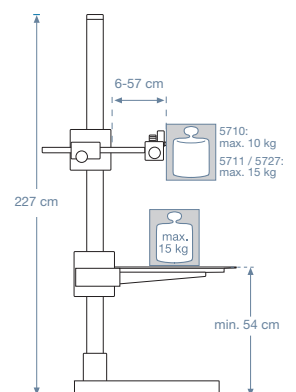

Zubehör + Komponenten

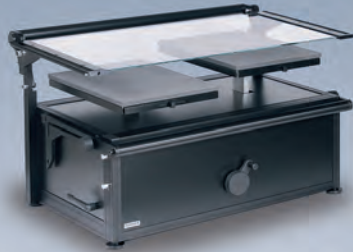

Buchwippe 45/30

Untergestell

Reprotisch

Artikelnummer

5631

5630

5712

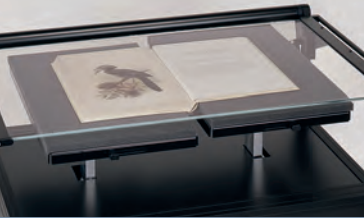

- Für Bücher im offenen Format bis 60 x 45 cm und 15 cm Dicke
- Andruckplatte aus Floatglas 6 mm
- Beidseitig entspiegelt
- Verriegelbar
- Arretiert selbständig im offenen Zustand
- Buchauflagen jeweils 30 x 45 cm
- Mit Schaumstoffauflage
- Abstand für Buchrücken einstellbar
- Höhe der Buchauflagen einstellbar
- Automatische Andruckregelung
- Schnelle Druckentlastung und Wiederherstellung des eingestellten Andrucks
- Ausklappbarer Haltebügel für großformatige Vorlagen (max. DIN A1)
- Maße (BxHxT): 86 x 55,5 x 65 cm
- Gewicht: ca. 57 kg

- Für Buchwippe 5631
- Robuste Stahlkonstruktion
- Mattgraue, allseitig kunststoffbeschichtete Grundplatte (86 x 3,2 x 60 cm)
- Mit Rollen oder Stellfüßen ausrüstbar
- Auch verwendbar als Reprotisch für Repröstativ RSP Xtra (5711) und RSP Xtra autoDrive (5727)
- Befestigung von Führungssäulen aus dem R1- und RD-System mittels Sockel (optional, 4427 bzw. 5625) möglich
- Maße (BxT): 92 x 68 cm
- Höhe: 31 cm mit Rollen bzw. 25 cm mit Stellfüßen

- Für Repröstativ RSP Xtra (5711) und RSP Xtra autoDrive (5727)
- Robuste Stahlrohrkonstruktion, untere Streben mit zusätzlichen Laufrollen zum Aufschieben auf den Fuß des Repröstativs RSP Xtra autoDrive
- Mattgraue, allseitig kunststoffbeschichtete Grundplatte (86 x 3,2 x 60 cm)
- 4 Rollen, davon 2 feststellbar
- Auch als Untergestell für Buchwippe 5631 verwendbar
- Befestigung von Führungssäulen aus dem R1- und RD-System mittels Sockel (optional, 4427 bzw. 5625) möglich
- Maße (BxHxT): 92 x 49 x 68 cm

RSP Xtra-/2motion-Führungssäulen

Zur Wandmontage mit Wandhalterung 5614. Technische Daten wie bei den entsprechenden Repröstativen (siehe Seite 19), jedoch ohne Säulenfuß.

5709: Führungssäule RSP Xtra, inkl. Kameraträger und Kabelfernbedienung

5725: Führungssäule RSP Xtra autoDrive, inkl. Kameraträger, Kabelfernbedienung, Steuergerät und Steuerprogramm

5708: Führungssäule RSP 2motion, inkl. Kameraträger, Kabelfernbedienung und Arbeitsplatte



Magnetische Vorlagenhalter

Je 2 x 294 mm und 375 mm, z. B. für Arbeitsplatte von RSP 2motion



5717

Sockel rePRO

Für Führungssäulen RSP. Aluminiumguss. Eingebaute Wasserwaage.



5610

Wandhalterung rePRO

Zur Wandmontage einer RSP-Führungssäule, z. B. für 5708, 5709, 5727.

Unterteil mit Sockel, Wasserwaage und Fach für Netzteil.

Oberteil justierbar.

Abstand Wand-Säule: ca. 35 cm.



5614

Close-Up-Adapter

Schiene zur Verringerung des Mindestabstandes Kamera – Grundbrett. Montage an Kameraträger.



5627

rePRO-Adapter

Zur Befestigung von Kameraarmen aus dem R1-System an RSP- oder RSD/RD-Repröstativen / Führungssäulen.



4421

Fußauslöser für Kameras

Zum Auslösen einer Kamera mit dem Fuß, z. B. wenn die Hände für andere Tätigkeiten benötigt werden.

Maße Fußschalter: 135 x 71 x 45 mm

Kabellänge:

1,80 m

Gewicht:

300 g

Ausführliche

Beschreibung s. S. 29



5768



RB 100D

5648

RB 570 AX

5652

Artikelnummer

Bestehend aus zwei LED-Leuchten und dazugehörigen Haltestangen.
Leuchten schwenk- und höhenverstellbar. RB 570 AX (5652) auch horizontal verschiebbar.

BELEUCHTUNGSEINRICHTUNG

Flächenleuchten für gleichmäßige Ausleuchtung. Robustes Kunststoffgehäuse (5648)
bzw. stabiles Aluminiumprofil (5652).

Leuchten

2 x 504 High-CRI-LEDs	2 x 272 SMD-LEDs	Lichtquelle
-	●	Thermo-Management*
-	●	autoDrive-kompatibel
5600 Kelvin	5600 Kelvin	Farbtemperatur
CRI ≥ 95	CRI = 96	Farbwiedergabeindex
85°	100°	Abstrahlwinkel
11000 / - Lux	6800 / 8000 Lux	Beleuchtungsstärke mit / ohne Diffusor**
51 x 36 cm	58 x 16,5 cm	Lichtaustrittsflächen
2 x 100 W	2 x ≤ 40 W	Leistungsaufnahme
● / -	● / ●	Leuchten dimmbar einzeln / zusammen
-	●	Beleuchtetes Display
Diffusor fest eingebaut	●	Abnehmbarer Diffusor
-	als Zubehör (5641)	Polfilterfolien

Stahlrohrstangen mit quadratischem Querschnitt. Mit Skala. Neigung/Winkel einstellbar über Rastgelenk.
Befestigung mit Klemmsockeln an Platten bis 48 mm Stärke (5648: bis 55 mm)

Haltestangen

25 mm	25 mm	Kantenlänge
0 - 90°	0 - 90°	* Beschreibung s. S. 6
74,5 cm	68,5 - 83 cm	** Bezogen auf homogene Ausleuchtung einer DIN A3-Vorlage.
87 cm	87 cm	

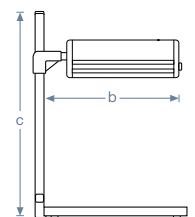
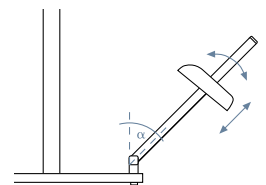

KAISER
RB 570 AX
V01.00



Spezialstativ +
Komponenten



Wolfenbütteler Buchspiegel 45N

5780

Zur Retrodigitalisierung von empfindlichen historischen Büchern und Dokumenten mit kritischem Erhaltungszustand, insbesondere für Bücher, die sich nicht weiter als 45° öffnen lassen. Alle Verfahrensweg erfolgt manuell zur maximalen Buchschonung.

Für Bücher mit Seitengröße bis 45 x 45 cm und 20 cm Dicke. Abgedeckter Bereich im Buchfalz ca. 4 mm.

Ausstattung:

- horizontal verschiebbare Buchwiege
- gepolsterte Buchrückenstütze
- gepolsterte Buchseitenstützen, einzeln horizontal verfahrbar
- Neigungsanpassung der Seitenstützen
- vertikal verfahrbarer Spiegelkeil mit Gegengewicht und Bremse über Bowdenzug
- separates Kamerastativ, Kameraträger mit 22,5° Neigung und 40 cm Verfahrenweg
- verstellbarer Kameraarm

Funktionsprinzip:

Das geöffnete Buch wird in die V-förmige Buchwiege gelegt. Der V-förmige Keil mit Glasplatte auf der einen und Spiegel auf der gegenüberliegenden Seite wird manuell in das Buch gefahren und dort fixiert. Die etwas stärker als 45° geöffneten Seitenstützen werden manuell auf 45° an den Einband angedrückt. Die Glasplatte des Keils glättet die zu reproduzierende Seite und deren Spiegelbild wird digital fotografiert/gescannt. Das Bild kann nun mit einer geeigneten Software seitenrichtig umgerechnet werden.



Basistisch (BxHxT): 88 x 75 x 78 cm
Gesamthöhe Buchspiegel: 207 cm
Gesamthöhe Kamerastativ: 200 cm

Made
in
Germany

Der Wolfenbütteler Buchspiegel ist eine Gemeinschaftsentwicklung von Kaiser Fototechnik, Image Engineering und der Herzog-August-Bibliothek Wolfenbüttel.



5780 mit 5781
und 5608

	Justieranschlag	Beleuchtungseinrichtung
Artikelnummer	5608	5781
	Zur parallelen Ausrichtung des Kamerastativs. Abstand wählbar.	<ul style="list-style-type: none"> • Flächenleuchte mit 272 SMD-LEDs, 5600 Kelvin, CRI = 95, Thermo-Management, Lichtaustrittsfläche 58 x 16,5 cm. Stabiles Aluminium-Gehäuse, schwenk-, verschieb- und höhenverstellbar. Abnehmbare Softscheibe. • Haltestange 142 cm, Kantenlänge 25 mm, mit Klemmsockel, schwenkbar.





Reproplatte
5901

- Zum Positionieren und Fixieren von flachen Vorlagen
- Metallgrundplatte mit rutschfester Unterlage
- Mattgraue Oberfläche mit 18 % Reflexion
- Aufgedrucktes Linienraster, Zentimeter-Skalen und DIN-Formatmarkierungen
- Vier dauermagnetische Vorlagenhalter
- Rasterfeldgröße: 46 x 34 cm
- Gesamtgröße: 50 x 38 cm, Höhe 10 mm
- Wandmontage möglich

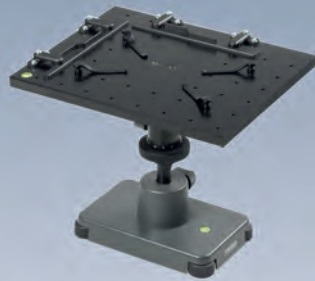

Dokumentenhaltung
5903

- Für Dokumente und Vorlagen bis zu einer Größe von DIN A5 (210 x 148 mm)
- Zwei verstellbare Anschlagleisten
- Vier variabel platzierbare Klemmen zur Fixierung der Vorlage
- Plattform nach allen Richtungen dreh- und schwenkbar sowie neigbar bis 90°
- Höhenverstellung 40 mm
- Wasserwaagen in Plattform und Standfuß
- Vier höhenverstellbare Füße
- Maße (BxHxT): 265 x 209-249 x 210 mm

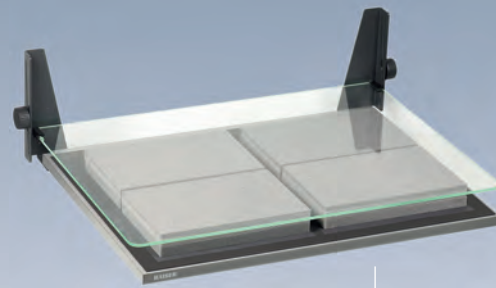
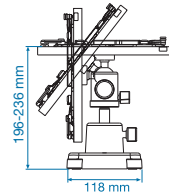

Buchhalterungen
5771/5774

- Einfache Haltevorrichtung für geöffnete Bücher unterschiedlicher Dicke ①
- Grundplatte mit rutschfester Beschichtung
- Klappbare Glas-Andruckplatte, Scharnierposition höhenvariabel bis 145 mm, je nach Buchdicke, Höhe fixierbar
- Schaumstoffformteile zum Höhenausgleich ②

5771 Buchhalterung 44/41: Mit farbneutraler Kristallglas-Andruckplatte. Max. Vorlagengröße: 44 x 41 cm
Maße: 53 x 22,5 x 44,5 cm

5774 Buchhalterung 69/50 AR (antireflex): Mit entspiegelter Glas-Andruckplatte. Max. Vorlagengröße: 69 x 50 cm.
Maße: 77 x 22,5 x 55,5 cm ③

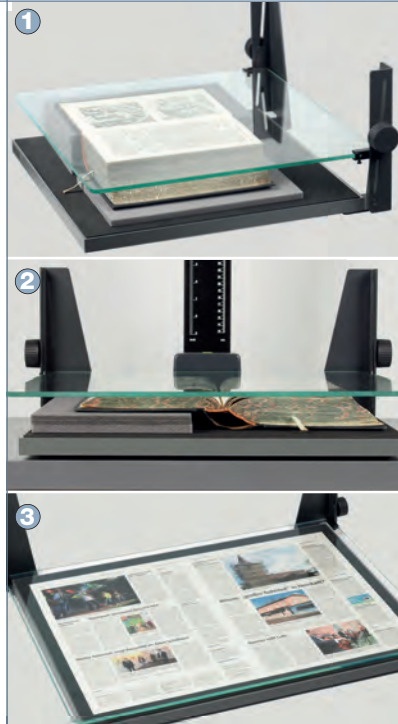

Makro-Einstellschlitten
5535

Zur präzisen Scharfeinstellung. Mit Arca-Swiss-kompatibler Schnellkupplung und abnehmbarem Feinjustage-Griff

Führungsschiene mit je 3 Stativgewinden 1/4" und 3/8" sowie Schwalbenschwanzführung (Arca-Swiss-kompatibel)



Schrägverzahnte Präzisions-Zahnstange

Einstellweg 125 mm, Millimeter-Skala, Läufer mit Fixierschraube
Hochwertiges Aluminiumprofil
Quadratische Schnellkupplungsplatte, Anschlussgewinde 1/4"

Zwei Einstellschlitten 5535 zum Kreuzschlitten montierbar

Zubehör: zusätzliche Schnellkupplungsplatte (5536)

Haltegestänge
5560

Haltearme in Höhe und Neigung verstellbar. Befestigung mit Klemmhalterungen an Platten bis 48 mm Stärke.

Kantenlänge: 16 mm. 2 Stück.

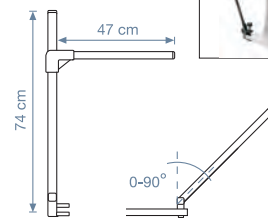

Blitz-/Leuchtenhalterung
5571

Zur Befestigung von Blitzgeräten oder Leuchten mit Zubehörfuß oder 1/4"-Gewinde an Haltestangen mit 16 mm Kantenlänge. 1 Stück.



Gelenkarme „Magic Arm“
5055-56, 5040

Zur Befestigung und individuellen Ausrichtung von Kameras, Leuchten und Zubehörteilen. Kugelgelenke an beiden Enden. Zentrales Arretierrad für alle drei Gelenke. Stabile Metallausführung.

5055-56: Kamera-Anschlussgewinde 1/4". Inkl. umfangreichem Adapter-Set. Belastbarkeit (bei horizontaler Ausrichtung): 1 kg. Gesamtlänge ca. 18 cm (5055, Magic Arm mini 1) bzw. 28 cm (5056, Magic Arm mini 2).

5040: 16 mm-Normzapfen an beiden Kugelgelenken, mit 1/4" und 3/8"-Innengewinde. Inkl. abnehmbarer Montageplatte mit Reflexschirmhalterung. Belastbarkeit (bei horizontaler Ausrichtung): 3 kg. Gesamtlänge ca. 53 cm. Befestigung z. B. an Vertikalstativ.



5056 mit LED-Leuchte



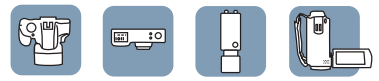

KAISER R2

**Kompakt,
flexibel, stabil**

000 430 001 077 97
000 430 001 077 97
000 44 75 00 071

Kamerastative und Beleuchtungen der R2-Familie sind sozusagen die „light“-Versionen des R1-Systems. Konzipiert für Kameras mit geringem Gewicht, orientieren sich Stabilität und Größe an den entsprechenden Anforderungen.

Die Stative eignen sich hervorragend für Kompaktkameras und leichtere Systemkameras, aber auch in Industrie- und Fachanwendungen.

Passend hierzu enthält das System entsprechende Beleuchtungseinrichtungen: wahlweise mit modernem LED-Licht oder mit hochfrequentem Fluoreszenzlicht.



Made in Germany

KAISER R2-System

Stative

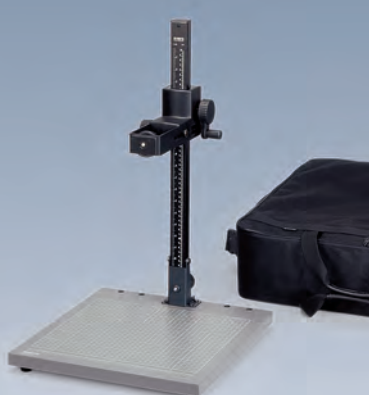

RS 2 XA

RS 2 CP

Artikelnummer

5411

5301

Grundbrett

Mattgrau beschichtet, aufgedrucktes Feinraster, cm/inch-Skala, 25 mm stark.

■ Abmessungen

40 x 50 cm

40 x 42 cm

■ Sockel

Aluminium-Druckguss

Stahlblech

Säule

Mattschwarz eloxiertes Aluminium-Profil, 35 mm breit, cm/inch-Skala, Kameraträger höhenverstellbar über Friktiontrieb mit Handkurbel.

■ Höhe

76 cm

60 cm

■ Klappbar ②

-

●

■ Kameraarm

Horizontal verstellbar ①, Verstellweg 7 cm, Anschlussgewinde 1/4"

■ Lieferumfang

Stativ

Stativ, Tragetasche

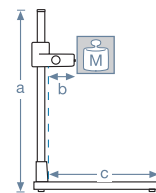

	5411	5301
a	79,5 cm	64 cm
b	12,5-19,5	12,5-19,5
c	44,5 cm	37 cm
M	1,5 kg	1,5 kg

Beleuchtungen



RB 5020 DS2

RB 218N HF

Bilderfassungs-Set R2N CP

Artikelnummer

5467

5464

5304

BELEUCHTUNGSEINRICHTUNG

Bestehend aus Leuchten und zugehörigem Haltegestänge.

Leuchten

2 Lichtwannen

■ Lampentyp

SMD-LEDs, CRI>93

Kompakt-Leuchtstofflampen, CRI=90-100

■ Bestückung

2 x 105 LEDs

2 x 18 Watt

■ Farbtemperatur

6000 Kelvin

5400 Kelvin

■ Dimmbar

●

-

■ Hochfrequenzbetrieb

Gleichstrom

●

■ Diffusor

Abnehmbarer Stoffdiffusor

als Zubehör (Artikelnummer: 5466)

Haltegestänge

Stahlrohrgestänge mit quadratischem Querschnitt, Kantenlänge 16 mm.

■ Befestigung

Mit Klemmhalterungen, an Platten mit einer Stärke bis zu 48 mm.

■ Neigung/Winkel einst.

●

●

■ Höhe stufenlos verstellbar

●

●

■ Leuchten schwenkbar

●

●

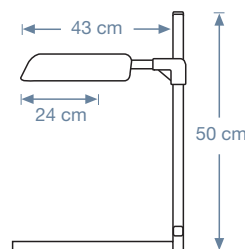
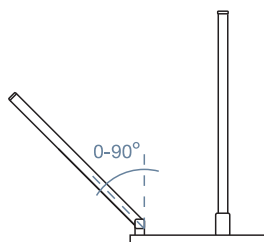

Bestehend aus Stativ RS 2 CP (5301) und Beleuchtungseinrichtung RB 218N HF (5464). 5301 u. 5304 mit gepolstertem Koffer (67 x 47 x 23 cm) mit Tragegriff und breitem Schultergurt.



25
KAISER
FOTOTECHNIK

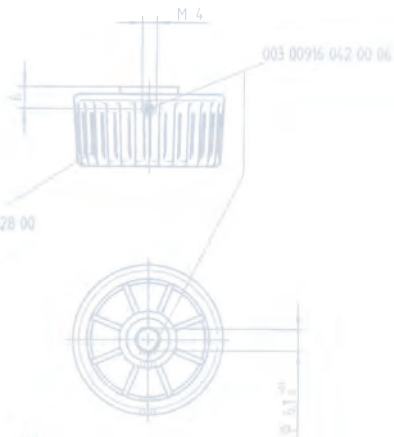

Made in Germany

KAISER „reprokid“

– das „Desktop“-Stativ

„reprokid“ ist ein kleines, leichtes, kompaktes Stativ für kleine, leichte, kompakte Kameras und Smartphones.

„Good enough“ ist dieses Gerät überall dort, wo es um geringsten Platzbedarf und wenig Gewicht geht.

Lieferbar ist das Stativ mit Beleuchtungseinrichtung für Fotolampen oder ohne Aufsichtbeleuchtung, dann zur Verwendung mit Desktop-Leuchten.



Stativ mit Grundbrett und Säule

5361



Stativ mit Grundbrett, Säule und Beleuchtungseinrichtung

5360



LED-Desktop-Beleuchtungs-Set PL24 Vario 2Kit

5852

Grundbrett: Mattgrau beschichtet, 32 x 38 cm, 19 mm stark

Säule: 59 cm hoch, mit cm- und inch-Skala, Kameraarm höhenverstellbar, mit Blockierschraube, Anschlussgewinde 1/4"

Grundbrett: Mattgrau beschichtet, 32 x 38 cm, 19 mm stark

Säule: 59 cm hoch, mit cm- und inch-Skala, Kameraarm höhenverstellbar, mit Blockierschraube, Anschlussgewinde 1/4"

Beleuchtungseinrichtung: Rundgestänge, mit zwei schwenkbaren, Lampenfassungen E 27, Fotolampen, max. 2 x 250 W (nicht im Lieferumfang).

Mit zwei Flächenleuchten: je 240 SMD-LEDs, variable Farbtemperatur 3200 - 5600 Kelvin, CRI: 97, Abstrahlwinkel 80°, stufenlos dimmbar, Leuchtfläche 14,7 x 21,4 cm, speziell strukturierter Diffusorscheibe, Neigeelenk.

Inkl. höhenverstellbaren Desktop-Stativen mit Rundsockel für stabilen Stand bei geringem Platzbedarf.

Smartphone-Halter

Gummierte Schnellklemme mit Spannweite 55 – 90 mm. Drei Stativgewinde 1/4" für universelle Anwendung.



6015

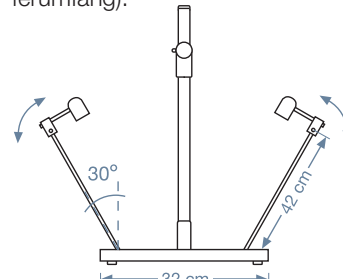
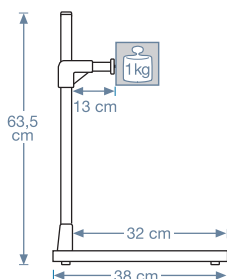



LED-Ringleuchte KR90 **Dia-Duplikator** **Silikon-Blasebälge** **Druckgasreiniger „Clear Gear“**

3250 6506 6304/6306 6308/6310

Artikelnummer

- Professionelle Ringleuchte mit 30 Drei-Chip-Hochleistungs-LEDs, ca. 5500 K.
- Großer Abstrahlwinkel (110°), geringster Arbeitsabstand nur 3 cm.
- Beleuchtungsstärke ca. 2100 Lux in 30 cm Abstand, stufenlos dimmbar.
- Lithium-Ionen-Akku mit Tiefentladeschutz, Betriebszeit ca. 3 Stunden bei voller Lichtleistung.
- Elektronische Regelung für konstante Helligkeit.
- Hochstabiles Duraluminium-Gehäuse mit Anschlussgewinde 77 mm und Stativgewinde 1/4“.
- Inkl. Adapterringe von 52 bis 72 mm, Schnellladegerät und Autoladekabel.

- Zum Abfotografieren von Dias und Negativen mit Kameras mit Objektiv-Frontgewinde.
- Wird in das Filtergewinde des Objektivs eingeschraubt.
- Anschlussgewinde 52 mm, Adapterring für 58 mm inkl.
- Adapterringe für andere Objektivgewinde als optionales Zubehör erhältlich.
- Abnehmbare, achromatische Makrolinse mit 10 Dioptrien (auch separat verwendbar).
- 1:1-Kopien mit Objektivbrennweite 80-120 mm (bezogen auf Kleinbild), Ausschnitte bei größeren Brennweiten möglich.
- Inkl. Wechselschieber für 2 gerahmte Kleinbilddias, bis max. 3 mm Rahmenstärke.
- Filmstreifenhalter für 6 Kleinbildnegative als Zubehör (6507)

- Zum berührungslosen, schonenden Reinigen empfindlicher Oberflächen, auch an schwer zugänglichen Stellen.
- Starke Blaswirkung. Stabile Luftdüse mit weicher, oberflächenschonender Spitze.
- Lufteinlassventil hinten.
- Einfaches Handling durch formstabilen, dauerelastischen, alterungsbeständigen und abriebfesten Silikon-Balg.
- Mit Standfläche.

6304: „Compact“
128 mm / ø 47 mm

6306: „Typhoon Swing“.
Mit schwenkbaren Luftdüse und Saugfuß.
182 mm / ø 64 mm

- Zum berührungslosen Entstauben.
- Propan/Butan-Gemisch

6308: 200 ml

6310: 400 ml, Power-Version mit besonders starkem Druck



Reinigungs-Sets

Reinigungsbürsten

SpeckGRABBER

Handschuhe

Reinigungs-Sets gibt es in vielen unterschiedlichen Zusammenstellungen. Eine Übersicht finden Sie auf unserer Website.

Antistatische Bürsten, reinigen und leiten statische Ladung ab. Gemisch aus Naturfasern und leitenden Synthetik-Fasern. Auswaschbar. In Breiten von 20, 30, 60 und 100 mm.

Entfernt einzelne Staub- und Schmutzpartikel rückstandsfrei von empfindlichen Oberflächen, ohne sie zu beschädigen. Für Kamerasensoren, SLR-Spiegel, Objektive, Okulare, Filme, Dias, usw.

Baumwoll-Handschuhe, wasch- und kochfest, in den Größen L (Standard) und XL.

Antistatik-Tücher

Antistatik-Filmreiniger

Mikrofaser-Tücher mit Antistatik-Ausrüstung. In unterschiedlichen Größen.

Mit zwei Antistatik-Bürsten in Stahlrahmen, zum gleichzeitig beidseitigen Reinigen von Filmen und Vorlagen. In Breiten von 35, 70 und 100 mm.

Spitze mit hoher Adhäsivkraft. Reinigung ohne Beeinflussung der Adhäsivkraft möglich.

Lieferbar mit Standardgriff oder gummiummanteltem Griff.

Antistatik-Handschuhe, aus weicher Mikrofaser, mit eingewebten leitfähigen Fasern. Leiten statische Ladung ab und verhindern staubanziehende elektrostatische Aufladung. Fusselfrei. Waschbar.

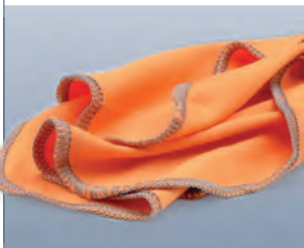

Leuchtplatten Durchlicht- quellen



slimlite plano ①

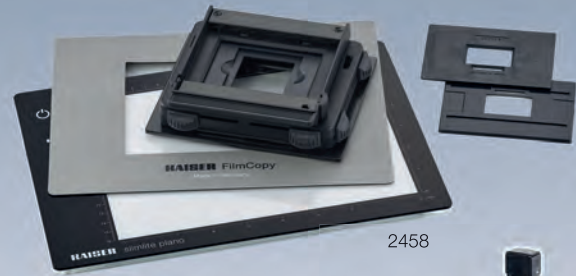

FilmCopy Vario ③

Artikelnummer	2453	2454	2455
Leuchtmittel	23 LEDs	33 LEDs	90 LEDs
Leuchtfläche	22 x 16 cm	32 x 22,8 cm	42,9 x 30,9 cm
Farbtemperatur	5000 Kelvin		
Farbwiedergabeindex	CRI: 95		
Leuchtdichte	750 cd/m ²	600 cd/m ²	650 cd/m ²
Dimmbar	über Berührungsschalter		
Gleichstrom*	●		
Akkubetrieb	●		
Netzbetrieb	●		
Außenmaße	29 x 20 x 0,8 cm	39 x 27 x 0,8 cm	50 x 35 x 0,8 cm

Solide Haltevorrichtung zum exakten Positionieren von Dias und Negativen verschiedener Formate bei der Digitalisierung mit einer Kamera an einem Repro- oder Kamerastativ. Zur Verwendung auf Leuchtplatten.

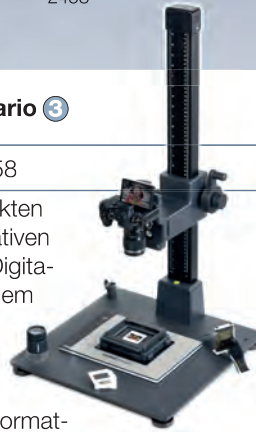

Inkl. Einlage für gerahmte Kleinbild-Dias in Rahmen 5 x 5 cm, Formatmasken 24 x 36 mm und Auflagematte. Optionales Zubehör: Formatmasken/Glaseinlagen für Filmstreifen und Einzeldias/-negative 4,5 x 6 cm bis 6 x 9 cm und Kleinbild-Panorama 24 x 66 mm.

2457 FilmCopy Vario
2458 FilmCopy Vario Kit: 2457 und Leuchtplatte 2453

* kein Netzfrequenzflackern



pro-lite LED 37/25

pro-lite LED 50/37



pro-lite scan SC

Artikelnummer	2479	2480	2492	2493
Leuchtmittel	135 SMD-LEDs	270 SMD-LEDs	4 x 55 W Dulux	
Leuchtfläche	37 x 25 cm	50 x 37 cm	48 x 44 cm	
Farbtemperatur	ca. 6000 Kelvin			5000 Kelvin
Farbwiedergabeindex	CRI: 95			CRI: 90-100
Leuchtdichte	9400 cd/m ²	10000 cd/m ²	13000 cd/m ²	
Dimmbar	●			—
Gleichstrom* / HF*	Gleichstrom			Hochfrequenzbetrieb ●
Besonderheiten	T-Nut 6 mm in allen Seitenprofilen ②, Schwenkbügel als optionales Zubehör			Betriebsstundenzähler ④, Gebläsekühlung
Netzbetrieb	●			●
Außenmaße	44 x 34,5 x 5,5 cm	59,5 x 44 x 5,5 cm	63 x 54 x 9 cm	

* kein Netzfrequenzflackern



2453-55



2493



Kamera- auslöser

Fußauslöser	MonoCR	MultiTrig AS 5.1	
5768	6187-96	7001	Artikelnummer
Kabelauslöser	Kabelauslöser	Funk-/Kabelauslöser, Sender/Empfänger-Set	
●	●	●	Kabel <input type="checkbox"/>
-	-	●	Funk <input type="checkbox"/>
-	●	●	2-Stufen-Auslösung <input type="checkbox"/>
●	●	●	Langzeitbelichtung <input type="checkbox"/>
●	●	●	Ein-Tasten-Bedienung <input type="checkbox"/>
-	-	●	Kontroll-LED <input type="checkbox"/>
Fußschalter mit Aluminiumguss- Gehäuse, IP54	Farbmarkierung bei Langzeitbelichtung	Auch als Funkauslöser für Aufsteck- und Studioblitze verwendbar	Besonderheiten <input type="checkbox"/>

Für Canon, Fujifilm, Leica, Minolta, Nikon, Panasonic, Pentax, Samsung, Sigma, Sony, Olympus.
Evtl. noch Auslösekabel erforderlich. Verlängerungskabel 6185 als optionales Zubehör.
Aktuelle Kompatibilitätslisten unter www.kaiser-fototechnik.de



Lupe Wasserwaagen

Universal-Lupe 4,5 x	Wasserwaagen			Artikelnummer
2351	6386	6387	6393	
Standlupe für Auflicht- und Durchlichtvorlagen. Mit hochwertiger Linse aus optischem Glas. Scharfes, verzerrungsfreies Bild bis an den Rand. Dioptrien- ausgleich von +1 bis -2,5 dpt für individuelle Anpas- sung an die eigene Seh- schärfe. Leichtes, robustes Kunststoffgehäuse. Trans- luzenter Sockel . Vergrößerung: 4,5-fach Linse: ø 35 mm Betrachtungsfeld: ø 45 mm (geeignet für Kleinbild-Dias) Höhe: ca. 70 mm Gewicht: ca. 56 g	Dosenlibelle, selbstkle- bend. Zur dauerhaften Befestigung an Kameras, Stativen etc. Kann auch angeschraubt werden. Aluminium-Gehäuse, schwarz eloxiert. Durchmesser: ca. 25 mm	Duplex-Wasserwaage mit Doppel-Libelle und zwei Aufsteckfüßen für Quer- und Hochformataufnah- men. Transparentes Gehäuse. Befestigung im Zubehörschuh der Kamera.	Triplex-Wasserwaage mit drei Libellen. Für Horizon- talausrichtung in zwei Ebe- nen bei Quer- und Hoch- formataufnahmen ohne Umstecken der Wasser- waage. Transparentes Gehäuse. Befestigung im Zubehörschuh der Kamera.	
		6385		
		Mit Doppel-Libelle für Hoch- und Querformatauf- nahmen. Mit Aufsteckfuß und Stativgewinde 1/4".		

Weiteres Zubehör
finden Sie auf unserer
Website:
www.kaiser-fototechnik.de



Wichtige Daten auf einen Blick

Stative

	Bezeichnung	Art.-Nr.	Säulenhöhe bzw. Höhe	Grundbrett bzw. Leuchfläche (LF)	Volagenbreite ¹⁾ bei Objektivbrennweite ²⁾		Empfohlene Aufsicht- Beleuchtungen
					50 mm	100 mm	
R1	RSX	5512	120 cm	60 x 50 cm	66 cm	33 cm	} 5640, 5547, 5545, 5550, 5596
	RS 10	5513	100 cm	60 x 50 cm	53 cm	27 cm	
	RS 1	5510	100 cm	45 x 50 cm	53 cm	27 cm	
	RS 1	5511	100 cm	45 x 50 cm	53 cm	27 cm	
	RS 1 microdrive	5507	100 cm	45 x 50 cm	53 cm	27 cm	
	Vertikalstativ	5504/4407 5504/4475	80 cm 100 cm	45 x 45 cm 45 x 45 cm	42 cm 53 cm	21 cm 27 cm	3482, 5467 3482, 5467
Copylizer	Copylizer exe.cutive LED	5215	100 cm	LF 50,6 x 36 cm	53 cm	27 cm	5284, 5282, 5278
RD	RSD 1.2 / RSDmot 1.2	5602/5603	120 cm	68 x 57 cm	60 cm	30 cm	5640, 5547, 5545, 5550, 5596
	RSDmot 1.8	5600	180 cm	90 x 73 cm	104 cm	52 cm	5640, 5652, 5648
rePRO	RSP (autoDrive) 1.5	5612/5613 mit 5615 bzw. mit 5618 und 5616 bzw. 5617	150 cm 66 cm 75 cm	80 x 60 cm LF 48 x 43 cm	88 cm	44 cm	} 5652, 5648
	RSP Xtra (autoDrive)	5711/5727 mit 5712 mit 5630	216 cm 49 cm 31 cm	86 x 60 cm 86 x 60 cm	100 cm 112 cm	50 cm 56 cm	
	RSP 2motion	5710	216 cm	129 x 89 cm	100 cm	50 cm	
R2	RS 2 XA	5411	76 cm	40 x 50 cm	38 cm	19 cm	5464, 5467, 5596
	RS 2 CP	5301	60 cm	40 x 42 cm	29 cm	15 cm	5464, 5467
	R2N CP	5304	60 cm	40 x 42 cm	29 cm	15 cm	im Lieferumfang
reprokid	reprokid	5361 5360	59 cm 59 cm	32 x 38 cm 32 x 38 cm	33 cm 33 cm	16 cm 16 cm	5852 im Lieferumfang

1) bei max. Höhe

2) Objektivbrennweiten beziehen sich auf Vollformat

Beleuchtungen

Bezeichnung	Art.-Nr.	Leistung (Watt)	Farbtemperatur (Kelvin)	Beleuchtungsstärke ¹⁾ (Lux)	Zeit/Blende ²⁾	Empfohlene Stative	
RB 560 AL	5640	2 x ≤ 40	5600	8000	1/30	5512, 5513, 5510, 5511, 5507 5504 mit 4407/4475	R1
RB 555 AS	5547	2 x ≤ 28	5600	5200	1/15		
RB 551 AB	5545	2 x ≤ 28	5600	5200	1/15		
RB 5070 DX2	5550	2 x 27	6000	3000	1/15		
RB 5970 UV	5596	2 x 9	UV-A, Wellenlänge 365 nm				
RB 5020 DS2	5467	2 x 17	6000	2000	1/8		
RB 525 AS	5284	2 x ≤ 28	5600	5200	1/15	5215	Copolyzer
RB 521 AB	5282	2 x ≤ 28	5600	5200	1/15	5215	
RB 5270 DX	5278	2 x 27	6000	3000	1/15	5215	
RB 560 AL	5640	2 x ≤ 40	5600	8000	1/30	5600, 5602, 5603 5602, 5603 5600 5600	RD
RB 555 AS	5547	2 x ≤ 28	5600	5200	1/15		
RB 551 AB	5545	2 x ≤ 28	5600	5200	1/15		
RB 5070 DX2	5550	2 x 27	6000	3000	1/15		
RB 5970 UV	5596	2 x 9	UV-A, Wellenlänge 365 nm				
RB 570 AX	5652	2 x ≤ 40	5600	8000	1/30		
RB 100D	5648	2 x 100	5600	11000	1/60		
RB 570 AX	5652	2 x ≤ 40	5600	8000	1/30	5612/5613 mit 5615 oder 5618; 5710; 5711/5727 mit 5712 oder 5630	rePRO
RB 100D	5648	2 x 100	5600	11000	1/60		
RB 218N HF	5464	2 x 18	5400	1160	1/4	5301, 5411	R2
RB 5020 DS2	5467	2 x 17	6000	4300	1/15	5301, 5411	
R2N CP	5304	2 x 18	5400	1160	1/4	im Lieferumfang	
RB 5970 UV	5596	2 x 9	UV-A, Wellenlänge 365 nm			5411	
reprokid	5360	2 x 150 ³⁾	3200	14000	1/60	im Lieferumfang	reprokid
PL24 Vario 2Kit	5852	2 x 24	3200-5600	4150	1/15	5361	

1) gemessen bei höchstmöglicher Homogenität der Ausleuchtung unter Berücksichtigung der Verstellbarkeit am Gestänge; Bezugsfläche DIN A3; bei R2-System und reprokid DIN A4

2) ca. Verschlusszeit bei Blende f = 8 in Sekunden

3) Reflektorlampe 3128, optionales Zubehör

Für Ihre Bilderfassungsaufgaben bietet Kaiser Fototechnik noch mehr Möglichkeiten, zum Beispiel mit den Aufnahme-metischen „easy-fit“ und „TopTable XL Vario“.



Kaiser „easy-fit“



Kaiser „TopTable XL Vario“



Das umfangreiche Kaiser-Programm finden Sie auf unserer Website www.kaiser-fototechnik.de im Bereich „Produkte“.



Zusätzliche Prospekte stehen im Bereich „Download“ zur Verfügung.



Die in diesem Prospekt beschriebenen Beleuchtungen und Lampen sind für die Ausleuchtung von Bildaufnahmen bestimmt und nicht für andere Anwendungen.



Folgen Sie uns:



facebook



KAISER[®]
FOTOTECHNIK

Kaiser Fototechnik GmbH & Co. KG
Im Krötenteich 2 · 74722 Buchen · Germany
Tel.: +49(0)6281 4070
www.kaiser-fototechnik.de
info@kaiser-fototechnik.de
WEEE-Rg.-Nr. DE 34742207

Österreich
PHOTON GmbH
Karl-Schachinger-Str. 2
4070 Eferding
Tel. +43 7272 757970
Fax +43 7272 7579722
info@foto-mueller.at
www.foto-mueller.at

Schweiz
GraphicArt AG
Mühlestraße 7
3063 Ittigen-Bern
Tel. +41 31 9220022
Fax +41 31 9215325
info@graphicart.ch
www.graphicart.ch

Frankreich
MMF-Pro
24, Rue Davoust
Porte de la Villette
93500 Pantin
Tel. +33 1 48 91 20 66
contact@mmf-pro.com
www.mmf-pro.com

Luxemburg
Lecuit Opto-Technical S. A.
3, rue des Joncs
Zone Industrielle Ronnebësch
1818 Howald
Tel. +352 4956071
Fax +352 49560750
info@lecuit.lu
www.lecuit.lu

Dänemark
HOTHER APS
Schiller Huset
Nannasgade 28
2200 Kopenhagen N
Tel. +45 33 93 13 97
hother@hother.dk
www.hother.dk

Polen
ZIBA Fototechnika
Barbara Kus
ul. Miedzynarodowa 68 lok. 27
03-922 Warszawa
Tel. +48 22 825 87 10
ziba@zibafototechnika.pl
www.zibafototechnika.pl